

# MANUAL GENÉRICO DE HORMIGUEROS ACRÍLICOS PVA CON DEPÓSITO

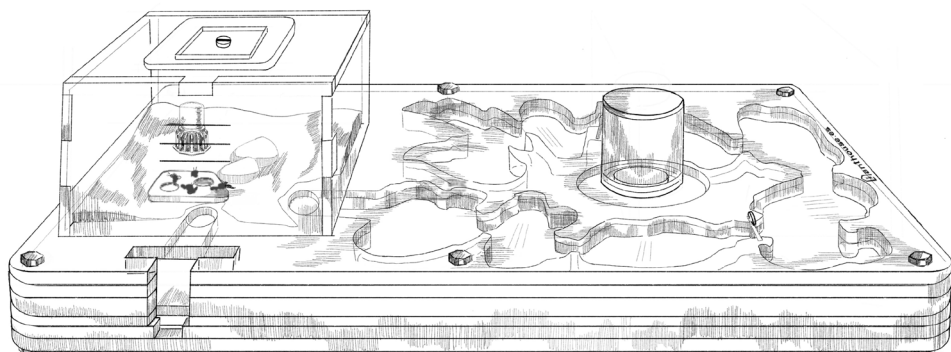

# CUPÓN DE DESCUENTO

Por formar parte de nuestros mejores clientes y por confiar en nosotros, queremos darle las gracias de una manera muy especial; como excepción, le concederemos un cupón de un 10% de descuento en su próximo pedido.

**¡Disfrútalo, no pierda la oportunidad!**

---

Su cupón: **ANTHOUSE10**

---

**Debe introducir este código en su carrito de la compra para aplicar el descuento correspondiente.**

**El cupón no es acumulable con otros cupones o productos ya en oferta.**

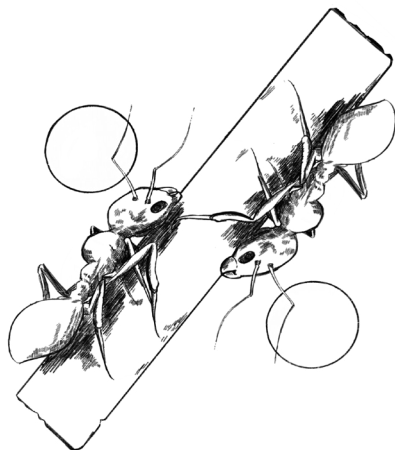

# INFORMACIÓN GENERAL DE LOS HORMIGUEROS DE ACRÍLICO PVA CON DEPÓSITO

**-Instalación:** el sistema de humidificación es muy sencillo; el hormiguero consta de un depósito de agua que se localiza en el centro de la parte superior, el cual lleva una plancha circular de PVA que se usará como tapón para cuando llenemos y coloquemos el depósito (pag 4, imagen 2). El tapón de PVA deja pasar el agua hacia otra plancha haciendo que se evapore y que salga a las galerías por unas pequeñas ranuras encargadas de mantener el hormiguero húmedo.

El hormiguero cuenta con un conector en forma de cono 3D flexible (jamonero) donde se conectará el tubo de ensayo, sin el algodón que lo tapa, para que ellas se muden cuando quieran, no hay que forzar la mudanza, hay que dejar que lo hagan naturalmente y esperar a que se adapten a su nueva casa. (Puede tardar un tiempo)

Recuerda bloquear todos los agujeros de conexión que incluye el hormiguero con las tapas de cierre, para que cuando se muden al hormiguero no se puedan escapar.

Debemos ponerle comida y agua en la zona de forrajeo, para ello podemos utilizar un bebedero 3D de Anthouse y el alimento idóneo para cada especie, igualmente verificar que se alimentan bien y se hidratan.

Esta zona de forrajeo se puede decorar con piedras y arena decorativa sin excederse, ya que eso dificultaría la vida cotidiana de las hormigas.

Las compuertas las podemos usar para aumentar o reducir el tamaño de las galerías de nuestro hormiguero, dependiendo de las necesidades de nuestra colonia.

**-Mantenimiento:** el mantenimiento de este

hormiguero es muy fácil de llevar, hay que estar continuamente observando el depósito y manteniéndolo con agua para que no se pierda la humedad del ambiente.

**-Atención:** no limpiar con otro producto que no sea agua jabonosa ya que puede producir la rotura del material, si aún así se usa será bajo la responsabilidad del cliente.

Mantener limpia la zona de forrajeo para evitar posibles enfermedades.

**-Advertencia:** el mantenimiento del hormiguero corre bajo responsabilidad del cliente.

El desgaste natural no lo cubre la garantía. Es especialmente importante tener cuidado con las dilataciones excesivas del material que se dan por los cambios bruscos de temperatura sobre todo en verano y en invierno. Mantener el hormiguero a una temperatura estable.

# PARTES DEL HORMIGUERO PVA CON DEPÓSITO

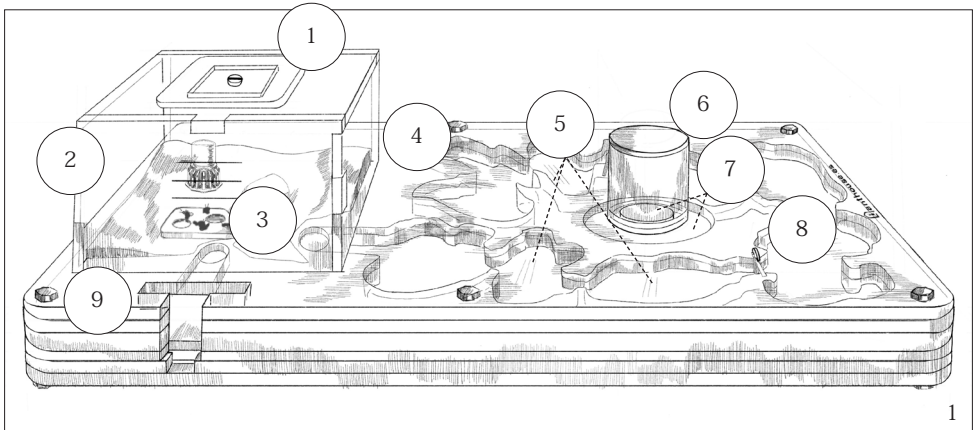

## INSTALACIÓN DEL DEPÓSITO

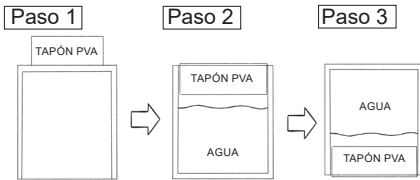

2

El depósito de agua viene ubicado en la parte central del hormiguero con una plancha de PVA circular encima. Para instalarlo debemos darle la vuelta al depósito, llenarlo de agua, mojar la plancha circular y utilizarla como tapón, una vez el PVA se haya dilatado, quedará encajado en el depósito sirviendo para bloquear la salida de agua.

Cuando ya esté listo le damos la vuelta y lo colocaremos en su sitio correspondiente.

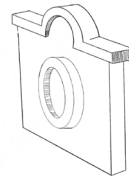

Tapas.

Estas tapas son utilizadas para bloquear las puertas de conexión, conectar un tubo hacia otra caja de forrajeo y para la mudanza de las hormigas.

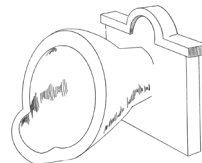

Jamonero  
(cono 3D flexible)

3

### 1. Tapa antifugas.

**2. Zona de forrajeo con ventilación:** es donde se pone el comedero y bebedero. Las hormigas lo utilizan como basurero, se puede decorar con piedras y arena.

**3. Entradas y salidas de galerías:** se ubican en el interior de la zona de forrajeo y desde ellos acceden las hormigas a esa zona o a las galerías.

**4. Zona de galerías:** donde habitan las hormigas.

**5. Ranuras por donde entra la humedad a las galerías.**

**6. Depósito de agua.**

**7. PVA:** encargado de absorber el agua que mantiene la humedad del hormiguero.

**8. Compuertas deslizantes:** puedes ir abriéndolas o cerrándolas dependiendo del tamaño de tu colonia y de lo que vayan creciendo.

**9. Puerta de conexión:** entradas donde colocaremos el jamonero para introducir las hormigas y las tapas para taponar la salida.

# CONTENIDO DE LA CAJA

- 1x Modelo hormiguero correspondiente.
- 1x Deposito.
- 1x Tapa de PVA.
- 1x Tapa de conexión.
- 1x Jamonero (cono 3D flexible)
- Tapas de cierre. (Según modelo)

## ACCESORIOS INDISPENSABLES PARA TU HORMIGUERO

1. Tapa roja con perfiles.
2. Hormigueros con tu nombre grabado (ideal para felicitaciones).
3. Bebedero 3D.

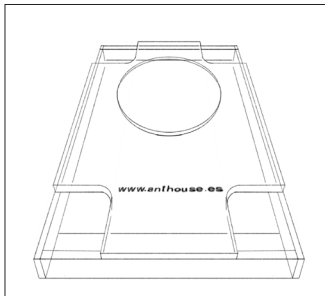

1

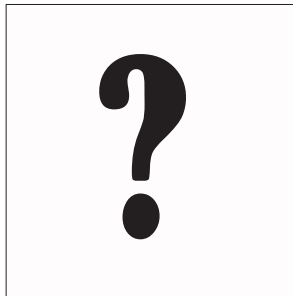

2

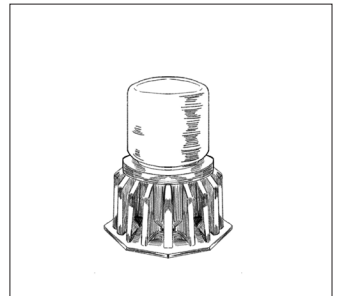

3







[www.anthouse.es](http://www.anthouse.es)

Dirección: C/ Veneciador 7-9 Trebujena - Cádiz  
- España

Telefono:956165057

E-mail: [info@anthouse.es](mailto:info@anthouse.es)